

# Ficha Técnica

## SIBER® DF EVO 2



Ventilación inteligente

### Unidad de Ventilación Inteligente VMC DF Compacta de Alto Rendimiento

La unidad Siber DF EVO 2 es un grupo recuperador de doble flujo de alto rendimiento con una tecnología de ventilación a caudal constante, ventilador centrífugo a corriente continua y álabes inclinados hacia adelante, asegurando así el caudal constante, confort acústico, consumos eléctricos reducidos, fácil mantenimiento y una óptima calidad del aire.

#### + VENTAJAS TÉCNICAS

- ✓ Tecnología de ventilación a caudal constante
- ✓ Amplia variedad de filtros a medida
- ✓ Mayor eficiencia energética hasta 95%
- ✓ Funcionamiento silencioso
- ✓ By-pass 100% automático
- ✓ Control y gestión con conectividad inalámbrica
- ✓ 99,9% reciclable
- ✓ Certificado Passivhaus Institute 

#### + VENTAJAS INSTALACIÓN

- ✓ Instalación rápida y sencilla
- ✓ Bocas orientables, máxima estanqueidad
- ✓ Doble desagüe. Desagües orientables
- ✓ Guías orientables, fijadas con ganchos silentblock
- ✓ Instalación horizontal o vertical
- ✓ Posición paralela al techo
- ✓ No inclinación para evacuación de condensados
- ✓ 2 soluciones en un mismo equipo:  
Versión derecha e izquierda 

» Caudal máximo: 200 m<sup>3</sup>/h.

#### Categoría Ventilación PREMIUM



- » Bajo perfil - Altura de 21 cm
- » By-pass inteligente
- » Gracias a su diseño aerodinámico, consigue un mayor caudal necesitando una menor presión, **siendo más eficiente energéticamente.**

#### PURIFICACIÓN DE AIRE SIBER

Nueva gama de filtros para una alta filtración de partículas y olores.

- Aire sano constante
- Libre de virus, ácaros y polen



ISO EPM1 55%  
ISO EPM1 80%  
ISO COARSE 65%



Filtros carbón activo

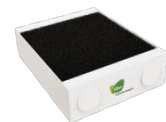

Filtros combinados

# DIMENSIONES / FLUJOS DE AIRE

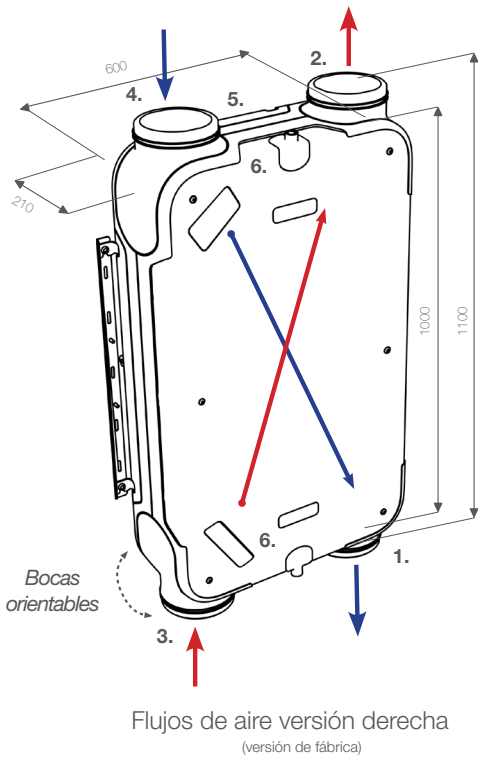

## LEYENDA

1. Insuflación aire nuevo hacia la vivienda
2. Expulsión aire viciado hacia el exterior
3. Extracción de aire viciado de la vivienda
4. Toma de aire nuevo del exterior
5. Conexiones eléctricas
6. Conexión de la evacuación de condensados\*

\*Solo se conecta un desagüe de condensados, el otro desagüe debe permanecer cerrado con el tapón.

## ACCESORIOS OPCIONALES DE CONTROL INTELIGENTE\*

Mando multicontrol inteligente inalámbrico
Mando pulsador inalámbrico 4 posiciones
Nueva y amplia gama de filtros de alta filtración
Sifones (flexible/bola)
Sensor inteligente inalámbrico de CO <sub>2</sub>
Sensor inteligente inalámbrico de RH
Pasarelas/Domótica convierte la vivienda en una <b>Smart Home</b>
Siber APP EVO monitorización inteligente del equipo y de la calidad del aire interior vía online

\*Consultar nuestro catálogo Siber para ver todos los accesorios y funcionalidades

21 cm



Tan solo 21 centímetros de perfil.

Optimización del espacio disponible en falso techo

## 0% POSICIÓN PARALELA AL TECHO

Su diseño hace posible que esté paralelo al techo sin necesidad de un desnivel.

SIN 2% DE DESNIVEL, PARA EVACUACIÓN CONDENSADOS

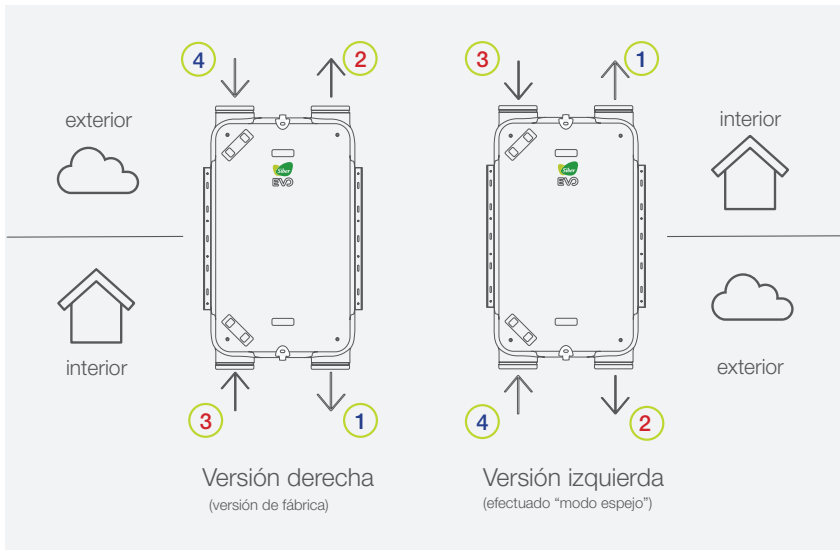

## LEYENDA

- 1 Impulsión a la vivienda
- 2 Expulsión al Exterior
- 3 Extracción de la vivienda
- 4 Toma de Aire Exterior

## Convierte tu vivienda en una Smart Home con **Siber** (opcional)

Conectividad mediante:

**KNX**  
**Modbus**  
(Siber APP EVO conexión a partir de la pasarela ethernet)

¡Cuida de tu Salud y la de los tuyos, monitorizando la Calidad del Aire de tu hogar!

- Gracias al sistema de control inteligente se consigue una monitorización online de los elementos más importantes posibilitando un control y seguimiento de la calidad del aire interior de la vivienda.



# ESPECIFICACIONES TÉCNICAS

SIBER DF EVO 2					
Tensión de alimentación	230V/ 50 Hz				
Grado de protección	IP 40				
Dimensiones (l x h x p)	1000 x 600 x 210 mm				
Diámetro de conexión	Ø 160				
Diámetro de la evacuación de condensados	1/2"				
Peso	24 Kg				
Clase de filtro	Coarse 65% (G4)				
Posición ventilador (de serie)					Modo "boost"
Mando multicontrol inteligente inalámbrico (opcional)	0	1	2	3	Máximo
Caudal de ventilación (m³/h)	30	75	100	150	200

Nivel acústico SIBER® DF EVO 2							
Caudal de ventilación (m³/h)		75	125	150	150	200	200
Nivel acústico Lw (A)	Presión estática (Pa)	25	50	50	100	150	200
	Irradiación caja (dB(A))	33	42	44	46	51	56
	Conducto de extracción (dB(A))	34	43	45	48	50	57
	Conducto de insuflación (dB(A))	46	51	59	62	65	66

## CURVA CARACTERÍSTICA

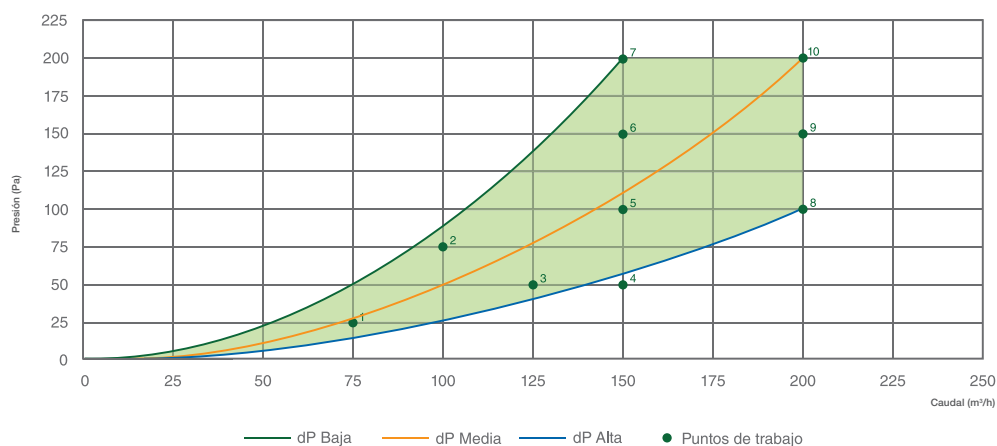

Puntos de trabajo	CAUDAL (m³/h)	PRESIÓN (Pa)	POTENCIA (W)	SFP (W/l/s)
1	75	25	12.61	0.61
2	100	75	25.31	0.91
3	125	50	29.16	0.84
4	150	50	39.20	0.94
5	150	100	49.65	1.19
6	150	150	60.92	1.46
7	150	200	72.60	1.74
8	200	100	81.33	1.46
9	200	150	93.10	1.68
10	200	200	106.48	1.92

## SOSTENIBILIDAD



### SIN HUELLA DE CARBONO









Reducción de las emisiones de gases de efecto invernadero. Paso clave en la gestión del impacto en el cambio climático.

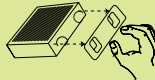
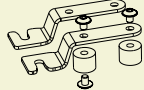

### 99,9% RECICLABLE

Construcción en polipropileno expandido y acero galvanizado, pudiendo ser reciclado, reduciendo el consumo de recursos y la degradación del planeta.

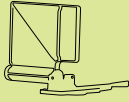
# CARACTERÍSTICAS TÉCNICAS DE ALTAS PRESTACIONES

	DESCRIPCIÓN	IMAGEN
Intercambiador de calor de alto rendimiento	De serie, intercambiador de calor de flujos cruzados	
Ventiladores caudal constante	Tecnología de ventilación a caudal constante, ventilador centrífugo a corriente continua y álabes inclinados hacia adelante. Gracias a esta tecnología se asegura el caudal constante, confort acústico, consumos eléctricos reducidos, fácil mantenimiento y una óptima calidad del aire	
Filtros alta eficiencia (Accesorios opcionales)	Dispone de la más amplia gama del mercado en filtrado, para garantizar una óptima calidad del aire. DFFG4 - FILTRO G4 CORSE 65% (2 filtros incluidos) DFFF7 - FILTRO F7 EPM 1 55% DFFG4F7 - FILTRO COMBINADO G4 + F7 CORSE 65% - EPM 1 55% DFFCA - FILTRO DE CARBÓN DFFF9 - FILTRO F9 EPM 1 80% DFFG4F9 - FILTRO COMBINADO G4 + F9 CORSE 65% - EPM 1 80% DFFCAG4- FILTRO DE CARBONO + G4	
Mantenimiento fácil	Fácil acceso a la limpieza de filtros, directamente por el panel delantero. Acceso y desmontaje simple del intercambiador de calor y ventiladores (aconsejable cada 3 años).	
Montaje rápido y sencillo	Montaje tanto en techo como en muro, con posibilidad de instalación de las guías en todos los laterales del equipo gracias a la versatilidad de los ganchos silentblock. Configuración posición estándar o invertida del equipo invirtiendo los sentidos de las bocas en ambos lados.	
Construcción de altas prestaciones	Construcción interna estanca de polipropileno expandido (PPE), y externa en acerogalvanizado recubierto de pintura termolacada RAL 9003, garantizando el aislamiento acústico, térmico y la estanqueidad del aire. Posibilidad de reciclado gracias a su 99% de material reciclable, reduciendo el consumo de recursos y la degradación del planeta.	
Bocas Orientables	Modularidad en la conexión de manera rápida y sencilla. Las bocas están diseñadas para asegurar una máxima estanqueidad. Doble junta simétrica que garantiza la estanqueidad del encaje del conducto con el equipo.	
Bajo Consumo	Motores de altas prestaciones con tecnología exclusiva, asegurando el menor consumo energético.	
Regulación inalámbrica (Accesorios opcionales)	<ul style="list-style-type: none"> <li>Mando multicontrol inteligente inalámbrico con regulación electrónica e indicador de ensuciamiento de filtros.</li> <li>Mando pulsador inalámbrico 4 posiciones con indicador de ensuciamiento de filtros mediante LED.</li> </ul>	
By-pass inteligente	El by-pass 100% automático sirve tanto en verano como en invierno para disfrutar en cualquier situación de temperatura favorable dentro de la casa sin pasar por el intercambiador de calor. Esta gestión es automática (configurada de fábrica).	
Pasarela (domótica) (Accesorios opcionales)	Conectividad mediante KNX - Modbus. Convierte la vivienda en una <i>smart home</i> .	
Siber APP EVO (Accesorios opcionales)	Sistema de control inteligente para la monitorización online de los elementos más importantes para el control y seguimiento de la calidad del aire interior de la vivienda.	
Flujos de Aire (versión derecha e izquierda)	Posibilidad de configuración del equipo en 2 versiones. Versión derecha (posición de fábrica) y mediante la activación del "modo espejo" pasamos a versión izquierda en un simple paso.	